

# МАГНИТНАЯ ТРЕКОВАЯ СИСТЕМА SKYLINE 48 V

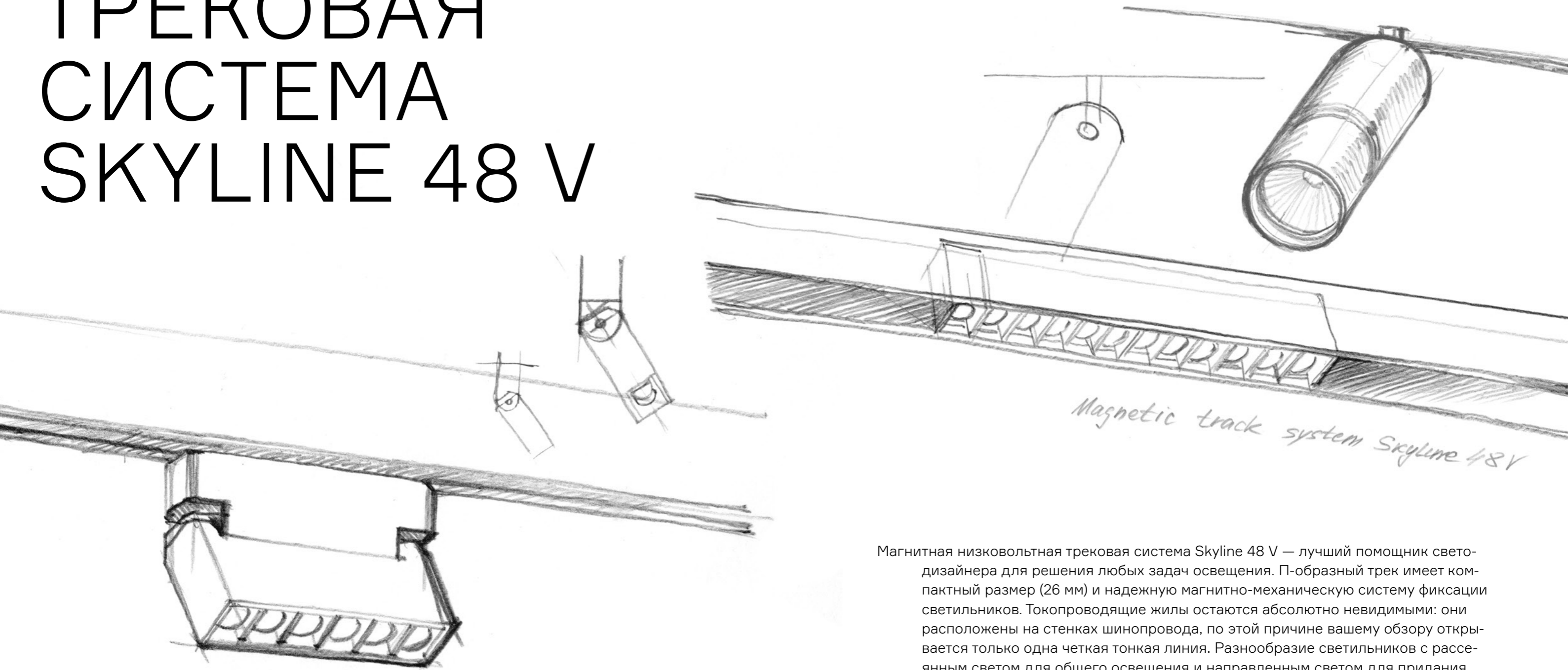

Магнитная низковольтная трековая система Skyline 48 V — лучший помощник светодизайнера для решения любых задач освещения. П-образный трек имеет компактный размер (26 мм) и надежную магнитно-механическую систему фиксации светильников. Токопроводящие жилы остаются абсолютно невидимыми: они расположены на стенках шинпровода, по этой причине вашему обзору открывается только одна четкая тонкая линия. Разнообразие светильников с рассеянным светом для общего освещения и направленным светом для придания акцентов, а также интерьерные подвесные светильники и светильники-зумы с возможностью регулирования угла рассеивания, дает возможность спроектировать освещение вашего объекта на одной системе. Подвесной, накладной, встраиваемый тип монтажа и угловые соединения во всех плоскостях позволяют создать конструкцию, подчеркивающую архитектуру любого помещения.

# НАКЛАДНОЙ МАГНИТНЫЙ ТРЕКОВЫЙ ШИНОПРОВОД И КОМПЛЕКТУЮЩИЕ

Схема сборки накладного шинопровода

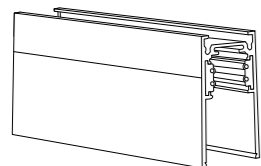
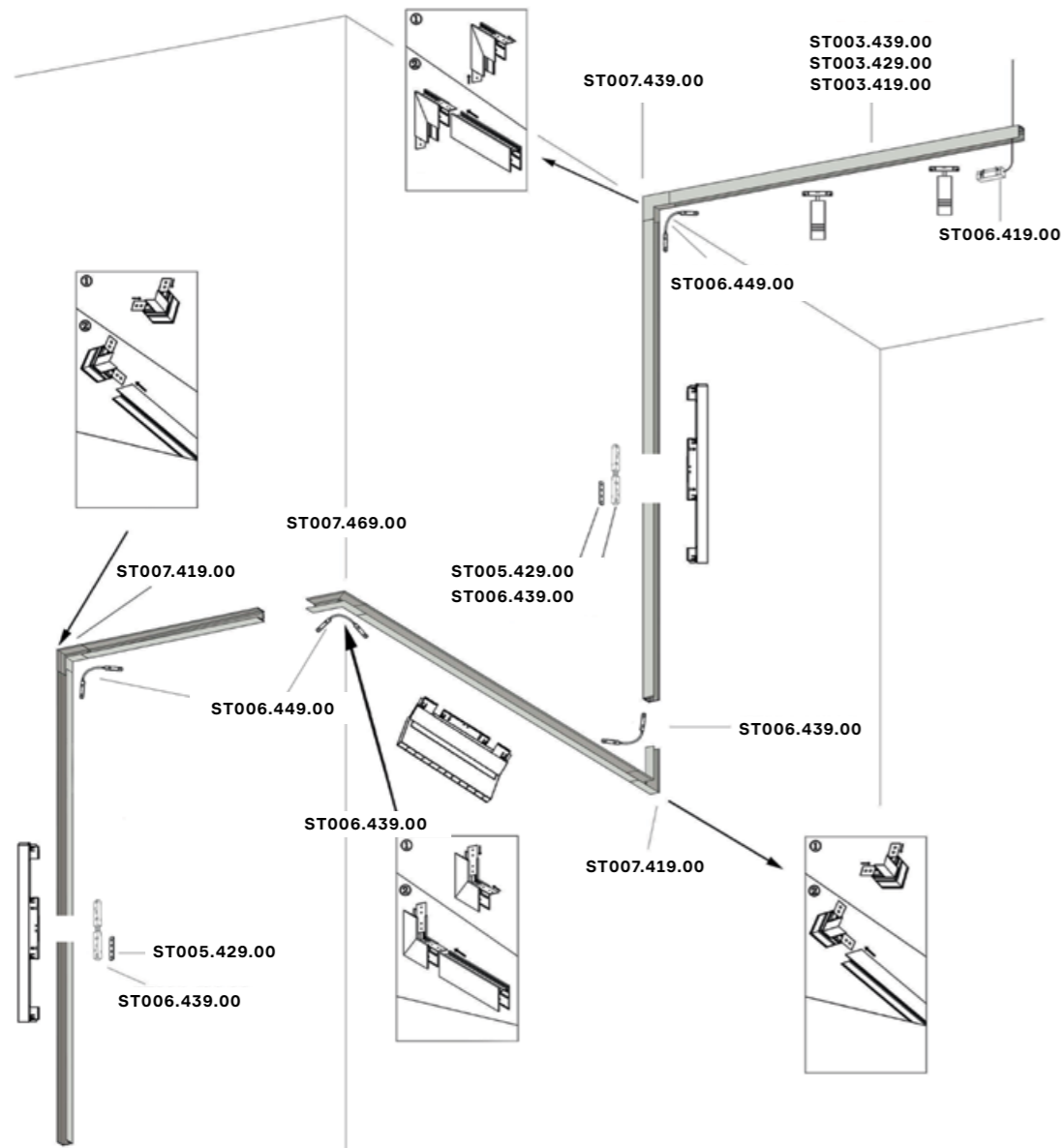

**ST003.419.00**  
 ■ ЧЕРНЫЙ  
**ST003.519.00**  
 □ БЕЛЫЙ  
 ШИНОПРОВОД  
 МАГНИТНЫЙ  
 НАКЛАДНОЙ  
 L1000 × W26 × H51 MM

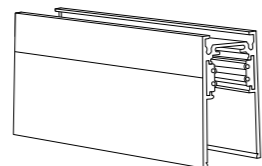

**ST003.429.00**  
 ■ ЧЕРНЫЙ  
**ST003.529.00**  
 □ БЕЛЫЙ  
 ШИНОПРОВОД  
 МАГНИТНЫЙ  
 НАКЛАДНОЙ  
 L2000 × W26 × H51 MM

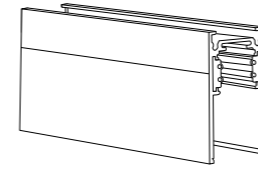

**ST003.439.00**  
 ■ ЧЕРНЫЙ  
**ST003.539.00**  
 □ БЕЛЫЙ  
 ШИНОПРОВОД  
 МАГНИТНЫЙ  
 НАКЛАДНОЙ  
 L3000 × W26 × H51 MM

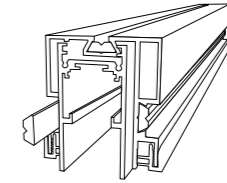

**ST003.429.01**  
 ■ ЧЕРНЫЙ  
 ПРОФИЛЬ  
 ДЛЯ МОНТАЖА  
 МАГНИТНОГО  
 ШИНОПРОВОДА  
 В НАТЯЖНОЙ ПОТОЛОК  
 L2000 × W47 × H57 MM

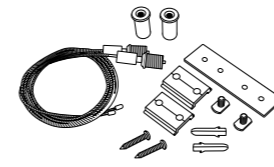

**ST005.419.00**  
 ■ ЧЕРНЫЙ  
**ST005.519.00**  
 □ БЕЛЫЙ  
 ТРОСОВЫЙ ПОДВЕС  
 ДЛЯ МАГНИТНОГО  
 ШИНОПРОВОДА (2 ШТ.)  
 H2000 MM

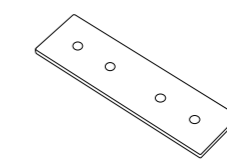

**ST005.429.00**  
 ■ ЧЕРНЫЙ  
**ST005.529.00**  
 □ БЕЛЫЙ  
 ПРЯМОЙ СОЕДИНИТЕЛЬ ДЛЯ  
 НАКЛАДНОГО / ПОДВЕСНОГО  
 МАГНИТНОГО ШИНОПРОВОДА  
 L80 × W23 MM

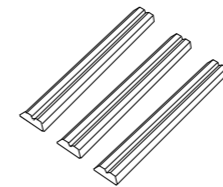

**ST005.769.00**  
 ■ СТАЛЬНОЙ  
 СОЕДИНИТЕЛИ  
 ПОД ПРОФИЛЬ ДЛЯ  
 МОНТАЖА МАГНИТНОГО  
 ШИНОПРОВОДА  
 В НАТЯЖНОЙ ПОТОЛОК (3 ШТ.)

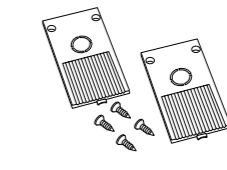

**ST005.469.00**  
 ■ ЧЕРНЫЙ  
**ST005.569.00**  
 □ БЕЛЫЙ  
 ЗАГЛУШКА К МАГНИТНОМУ  
 ШИНОПРОВОДУ (2 ШТ.)  
 L27 × W51 × H5 MM

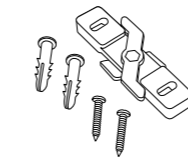

**ST005.759.00**  
 ■ СТАЛЬНОЙ  
 ФИКСАТОР ДЛЯ  
 НАКЛАДНОГО МОНТАЖА  
 (2 ШТ.)  
 L70 × W27 × H18 MM

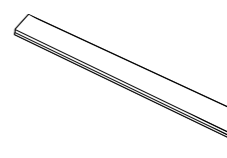

**ST005.439.00**  
 ■ ЧЕРНЫЙ  
**ST005.539.00**  
 □ БЕЛЫЙ  
 ЗАГЛУШКА ДЕКОРАТИВНАЯ  
 L2000 MM

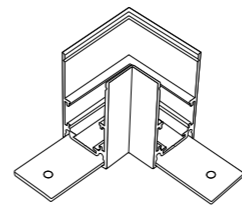

**ST007.419.00**  
 ■ ЧЕРНЫЙ  
**ST007.519.00**  
 □ БЕЛЫЙ  
 КОННЕКТОР  
 УГЛОВОЙ БОКОВОЙ  
 ДЛЯ НАКЛАДНОГО  
 МАГНИТНОГО  
 ШИНОПРОВОДА  
 L82 × W82 × H51 MM

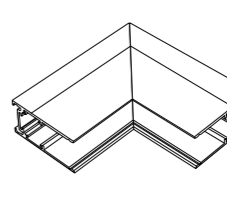

**ST007.439.00**  
 ■ ЧЕРНЫЙ  
**ST007.539.00**  
 □ БЕЛЫЙ  
 КОННЕКТОР УГЛОВОЙ  
 ВНУТРЕННИЙ  
 ДЛЯ НАКЛАДНОГО  
 МАГНИТНОГО ШИНОПРОВОДА  
 L100 × W100 × H27 MM

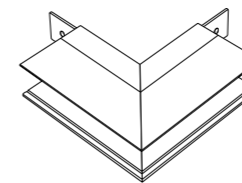

**ST007.469.00**  
 ■ ЧЕРНЫЙ  
**ST007.569.00**  
 □ БЕЛЫЙ  
 КОННЕКТОР  
 УГЛОВОЙ ВНЕШНИЙ  
 ДЛЯ НАКЛАДНОГО  
 МАГНИТНОГО  
 ШИНОПРОВОДА  
 L100 × W100 × H27 MM

# КОМПЛЕКТУЮЩИЕ ДЛЯ МАГНИТНЫХ ТРЕКОВЫХ СИСТЕМ

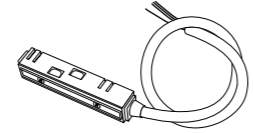

**ST006.419.00**  
■ ЧЕРНЫЙ  
**ST006.519.00**  
□ БЕЛЫЙ  
ВВОД ПИТАНИЯ  
L500 MM

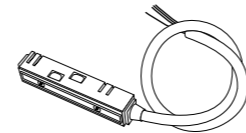

**ST006.429.00**  
■ ЧЕРНЫЙ  
**ST006.529.00**  
□ БЕЛЫЙ  
ВВОД ПИТАНИЯ  
L2000 MM

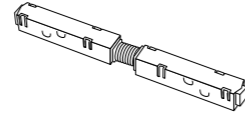

**ST006.439.00**  
■ ЧЕРНЫЙ  
**ST006.539.00**  
□ БЕЛЫЙ  
КОННЕКТОР ПИТАНИЯ  
ПРЯМОЙ  
L195 x W17 x H18 MM

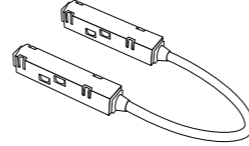

**ST006.449.00**  
■ ЧЕРНЫЙ  
**ST006.549.00**  
□ БЕЛЫЙ  
КОННЕКТОР ПИТАНИЯ  
УГЛОВОЙ  
L380 x W17 x H18 MM

# БЛОКИ ПИТАНИЯ ДЛЯ МАГНИТНЫХ ТРЕКОВЫХ СИСТЕМ

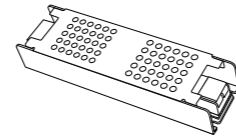

**ST008.048.100**  
БЛОК ПИТАНИЯ 48 V  
L150 x W42 x H28 MM  
100 W

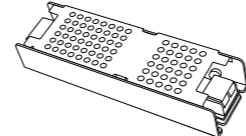

**ST008.048.150**  
БЛОК ПИТАНИЯ 48 V  
L168 x W47 x H30 MM  
150 W

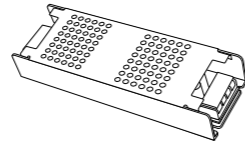

**ST008.048.200**  
БЛОК ПИТАНИЯ 48 V  
L168 x W59 x H30 MM  
200 W

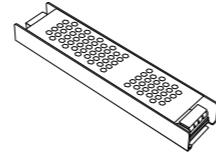

**ST008.048.300**  
БЛОК ПИТАНИЯ 48 V  
L258 x W48 x H30 MM  
300 W

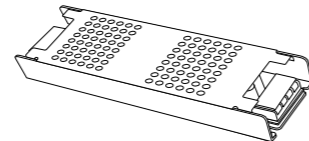

**ST008.048.400**  
БЛОК ПИТАНИЯ 48 V  
L280 x W48 x H30 MM  
400 W

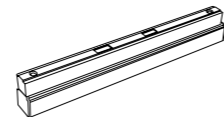

**ST011.048.100**  
БЛОК ПИТАНИЯ  
ВСТРАИВАЕМЫЙ 48 V  
L258 x W48 x H30 MM  
100 W

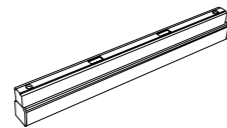

**ST011.048.200**  
БЛОК ПИТАНИЯ  
ВСТРАИВАЕМЫЙ 48 V  
L280 x W48 x H30 MM  
200 W